



**STRONGER.
TOGETHER.**

 **scafom-rux**





GERÜSTSYSTEME, SERVICES, PARTNERSCHAFT



MODULGERÜSTE

MODULARE FASSADENGERÜSTE

WETTERSCHUTZ

FAHRGERÜSTE

STÜTZEN

ZUBEHÖR

IDEEN



STRONGER. TOGETHER.

Scafom-rux ist Ihr Partner für hochwertige Gerüstlösungen und Unterstützungssysteme. Wir gewährleisten Ihre Arbeitssicherheit und Wirtschaftlichkeit stets auf höchstem Niveau – selbstverständlich angepasst an die individuellen Branchen-Anforderungen.

Klare Vereinbarungen, ein attraktives Preisniveau sowie effiziente Ablauforganisation bieten Ihnen zusätzlich den Mehrwert, den Sie von einem Partner zu Recht erwarten – bei jedem Projekt, weltweit. Hinzu kommen umfangreiche Services, die für Sie in Sachen Sicherheit, Zeit- und Kosteneffizienz den Unterschied machen.

Angefangen beim Designentwurf eines Produktes über die Fertigung bis hin zum täglichen Einsatz - unsere Innovations-Teams sowie ständige Qualitätskontrollen sorgen für ein verlässliches Sicherheitsniveau. Die konstruktive Einbindung von Standardkomponenten in neue Produktideen macht Anwender-Investitionen nachhaltig zukunftssicher und unterstützt die außerordentliche Praxistauglichkeit unserer Produkte.





1.000+ MITARBEITER

5 FERTIGUNGSBETRIEBE

20+ SALES-NIEDERLASSUNGEN

60+ JAHRE MARKTERFAHRUNG

Das Scafom-rux Produktprogramm gehört zu den umfangreichsten auf dem Markt. Das Besondere dabei: wir achten stets darauf, dass unsere Produkte sich einander ergänzen. So ergibt sich ein nachhaltiges Produktprogramm, das keine Wünsche offenlässt.

ZUKUNFTSSICHERE INNOVATIONEN

Neu dabei: unsere beiden RINGSCAFF-Auskopplungen RINGSCAFF Sky und der optimierte RINGSCAFF Treppenturm. Auch die SUPER Produktfamilie hat sich im TRBS 2121 konformen SUPER RS-Gerüstsystem mit den Vorteilen des modularen RINGSCAFF Gerüsts zusammengetan.

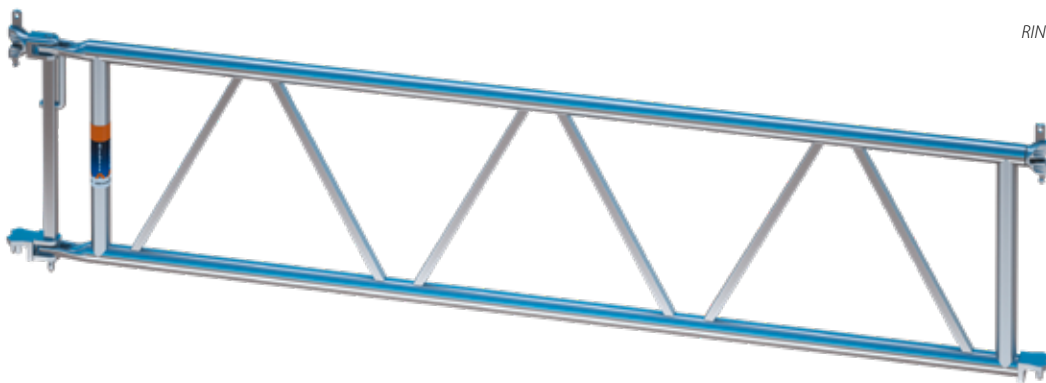

RINGSCAFF Sky

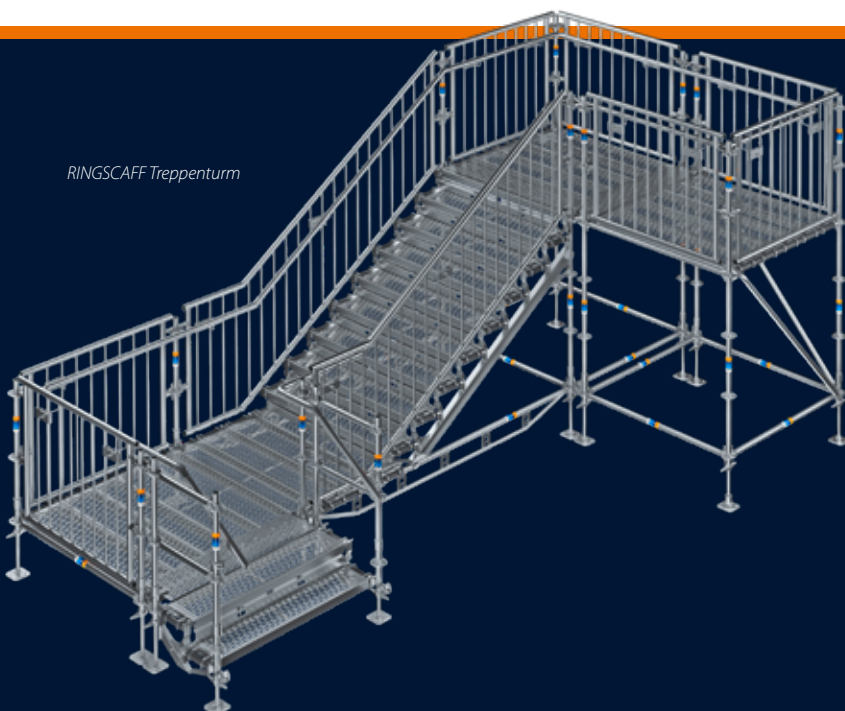

RINGSCAFF Treppenturm

SUPER RS Gerüstsystem



SUPER RS ist eine Symbiose aus dem RUX SUPER Gerüst, dem RINGSCAFF Modulgerüst und einigen Neuteilen. Diese neuen Elemente ersetzen den klassischen Vertikalrahmen und bestehen aus Innenständer, Außenständer, Belagriegel und -sicherung.

SUPER RS

AUS JEDEM SYSTEM DAS BESTE

Der integrierte, vorlaufende Seitenschutz sorgt dafür, dass die TRBS 2121 mit SUPER RS zeit- und arbeitssparend umgesetzt werden kann. Und das, ohne zwangsläufig in ein völlig neues System investieren zu müssen. Viele Teile aus dem SUPER-Gerüst wie Beläge, Geländer, Bordbretter, Diagonalen oder Konsolen können ohne Einschränkung weiterverwendet werden. Zudem können Sie zwischen ausbaubaren und definiten Geländern wählen.

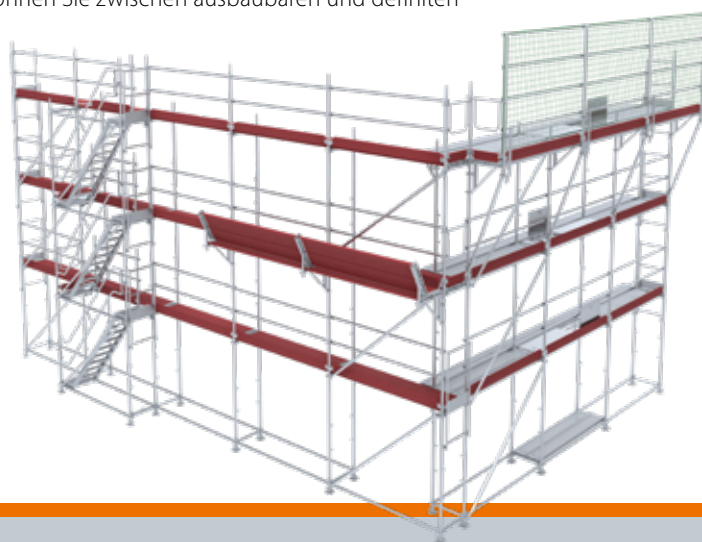
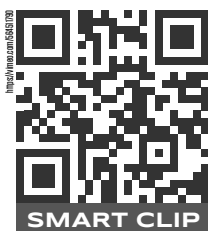

SUPER RS kombiniert die Stärken von Fassaden- und Modulgerüstsystemen zu einem neuen Gerüsttyp, der mehr kann. Dabei ist kein Montage-Handgriff wirklich neu. Alles ist tausendfach erprobt, alles passt, alles ist optimiert. Aus jedem System das Beste – das ist SUPER RS.



Belagzapfen

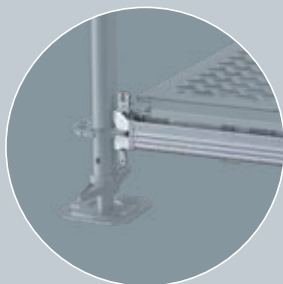

U-Auflage

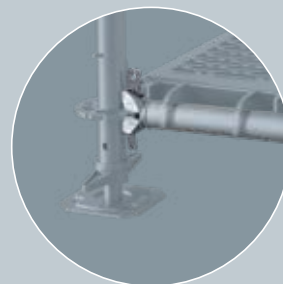

Rohrauflage



RINGSCAFF Diagonale



Ausbaubare Sicherheitsriegel



Definitive Sicherheitsgeländer

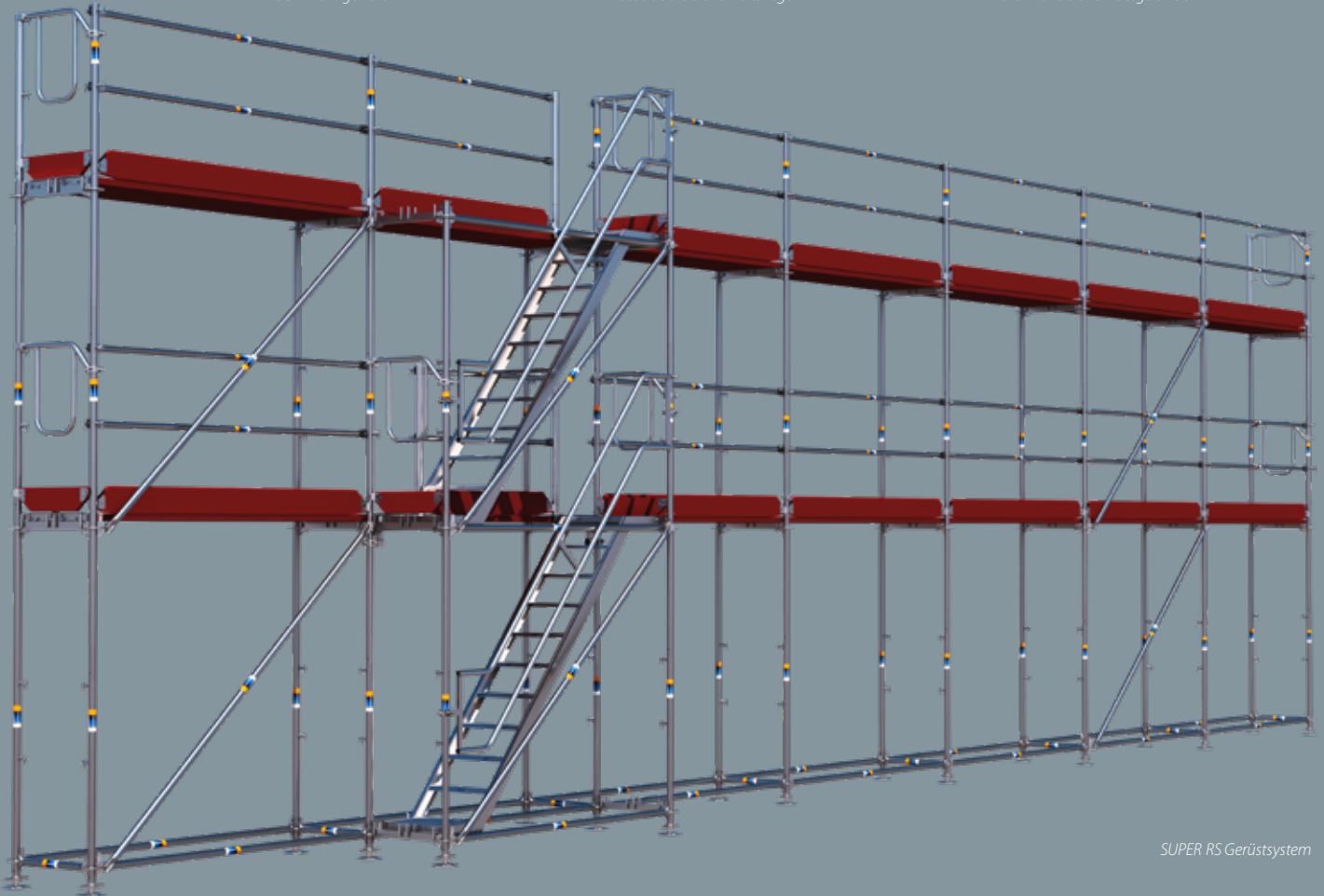

SUPER RS Gerüstsystem

VORLAUFENDER, INTEGRIERTER SEITENSCHUTZ

ENTWICKELT FÜR SUPER-BELAGZAPFEN,
U-AUFLAGE, ROHRAUFLAGE

AUFBAUHÖHEN BIS C.A. 60 METER MÖGLICH

PROBLEMLOSE VERMISCHUNG MIT RAHMEN,
MODULSTÄNDERN UND ROHREN

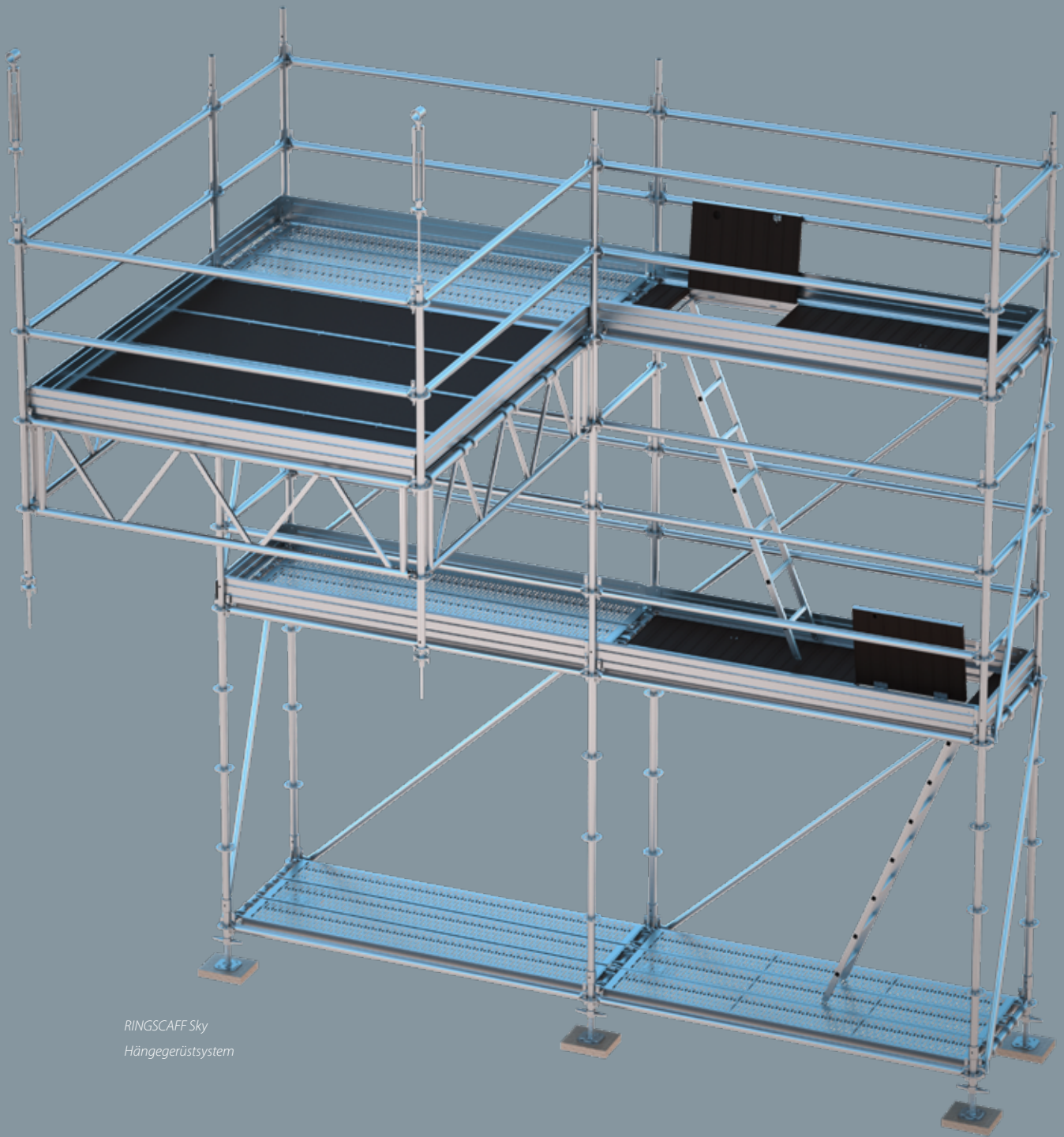

RINGSCAFF Sky
Hängegerüstsystem

WENIGE NEUTEILE

SCHNELLER AUF- UND ABBAU

SICHERE MONTAGE VON DER PLATTFORM AUS
NUR HANDWERKZEUG NÖTIG

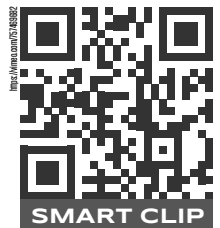

RINGSCAFF SKY ist ein kosteneffizientes Hängegerüstsystem aus Basiskomponenten des etablierten RINGSCAFF Modulgerüstsystems. Mit dem RINGSCAFF SKY Hängegerüst können Wartungs- und Reparaturarbeiten an Brücken, Industrieanlagen, Rohrleitungen und mehr sicher durchgeführt werden.

RINGSCAFF SKY HÄNGEGERÜST MIT SYSTEM

Denn RINGSCAFF SKY bietet eine stabile Arbeitsplattform, die risikobehaftetes Klettern oder das Anbringen von Bauteilen unter dem Arbeitsboden überflüssig macht. Dank der überschaubaren Anzahl an Basiskomponenten, ist RINGSCAFF SKY einfach und schnell zu montieren und kommt mit nur wenigen Aufhängungspunkten aus.

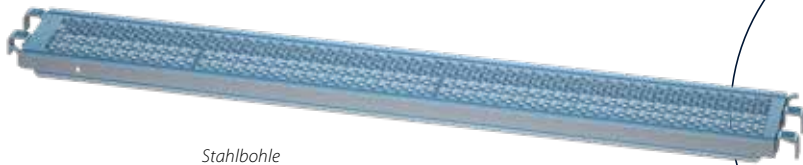

Stahlbohle

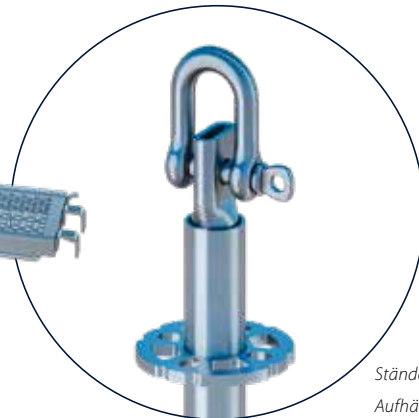

Ständer mit
Aufhängung

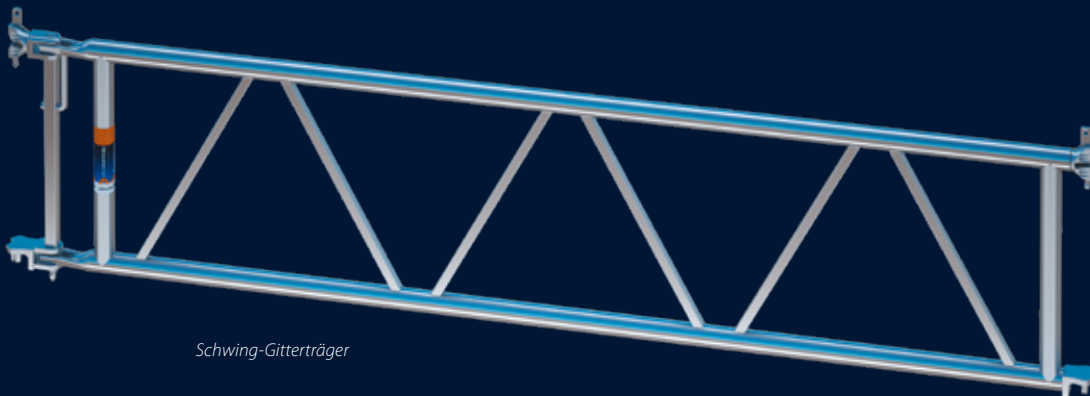
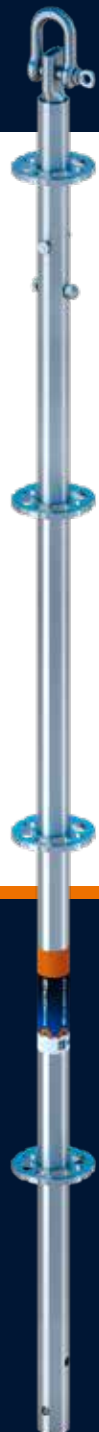

Schwing-Gitterträger

Im Gefahrenfall müssen über Fluchttreppen in kurzer Zeit viele Personen evakuiert werden. Ein Treppenturm muss hier einfach funktionieren. Nichts darf im Weg sein, auf jedes Detail kommt es an.

RINGSCAFF TREPPENTURM KOMFORTABEL, ROBUST, SICHER

Der neue RINGSCAFF-Treppenturm kommt mit vielen neuen Ideen, die unsere Treppen-Lösungen noch besser machen.

Komfort ist eines der Schlagwörter für den neuen RINGSCAFF Treppenturm – und das beginnt bereits beim Aufbau. Alle Geländer sind sowohl innen als auch außen einsetzbar und können völlig schraubfrei durch leichtes Einhängen montiert werden. Die ebenfalls schraubfreie Montage der Spaltabdeckung durch Riegel und die bereits integrierte Abhebesicherung sind ein weiteres Plus in Sachen Arbeitszeiteinsparung bei gleichzeitiger Sicherheit. Der Mehrfachnutzen von Standard RINGSCAFF Bauteilen wie Belägen, Riegeln und Geländern sorgen zudem für die Wirtschaftlichkeit des Treppenturms.

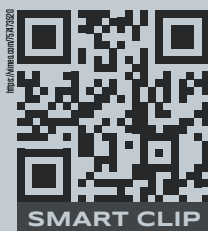
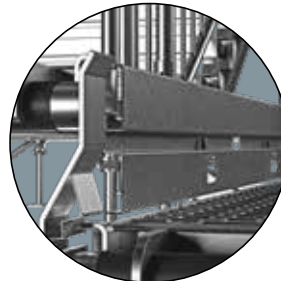

Der neue RINGSCAFF Treppenturm vermittelt auch in der Nutzung für Sicherheit und Komfort. Zugelassen für die Nutzung als ersten Fluchtweg, reduzieren die neuen Trittschall-Auflagen einen Großteil der Bewegungsgeräusche im Treppenturm. Kindersichere Sicherheitsgeländer und Handläufe sorgen für eine komfortable und stets sicheren Auf- und Abstieg Erwachsenen und Kindern.

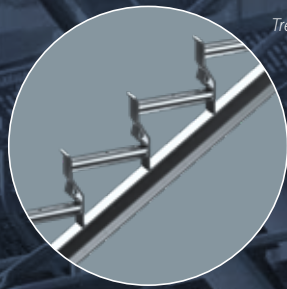

Treppenwange

RINGSCAFF Trepenturm

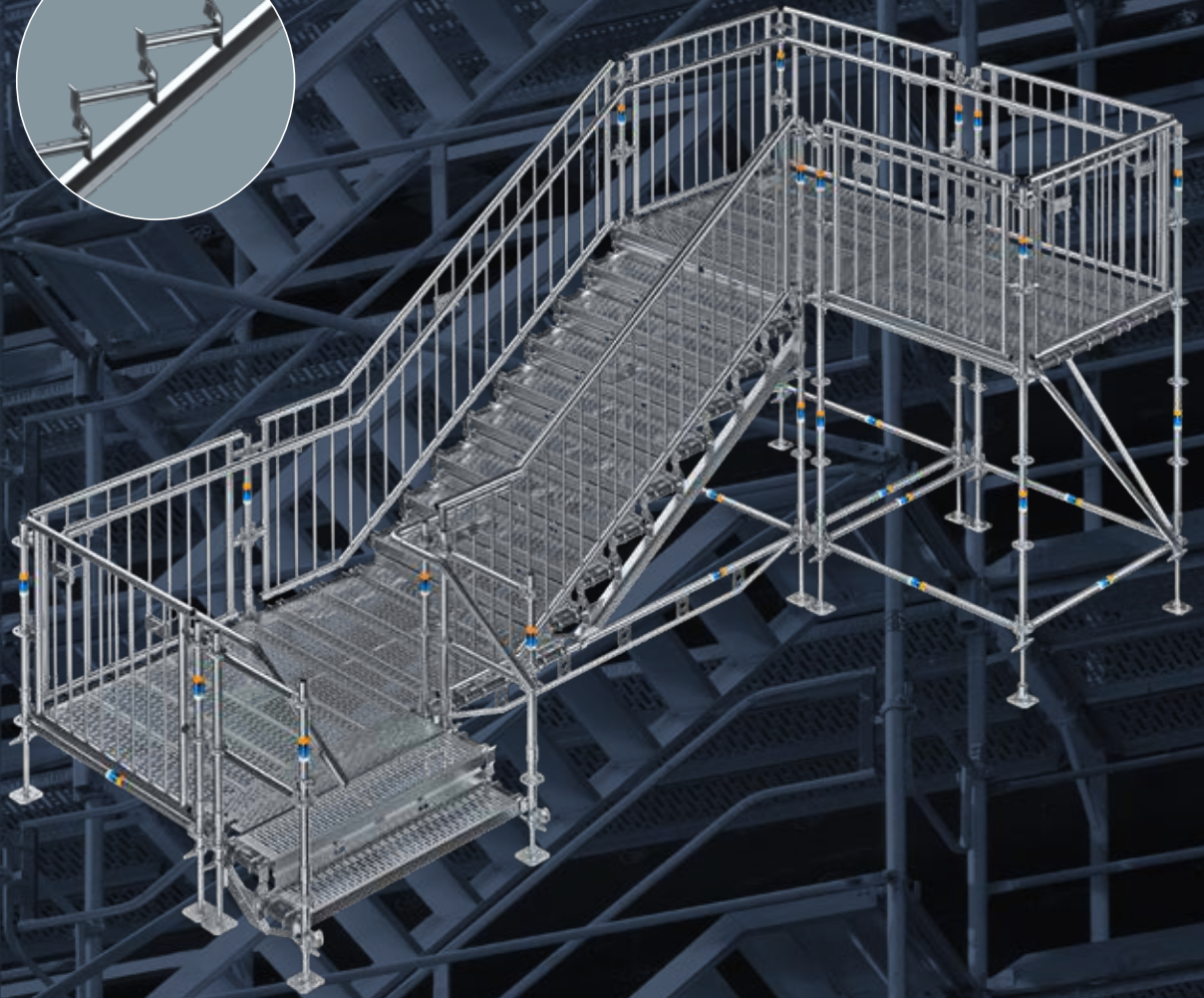

Bewährt: Die Universal-Treppenwange ist weiterhin das Kernstück der Trepenturm-Lösung. Im 50-cm-Raster können Ausstiege flexibel umgesetzt werden.

TRITTSCHALLAUFLAGEN REDUZIEREN
BEWEGUNGSGERÄUSCHE

SCHRAUBFREIE MONTAGE VON GELÄNDERN
UND SPALTABDECKUNGEN

VERWENDUNG VON STANDARD
RINGSCAFF ELEMENTEN

ENTSPRICHT DEN VORGABEN AUS
DER VERSAMMLUNGSSTÄTTENVERORDNUNG

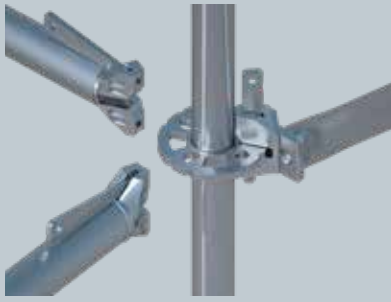

MODULGERÜSTE

Hochvariable Systeme für komplexe Volumenrüstungen – besonders für Industrie, Werften, Denkmalschutz.

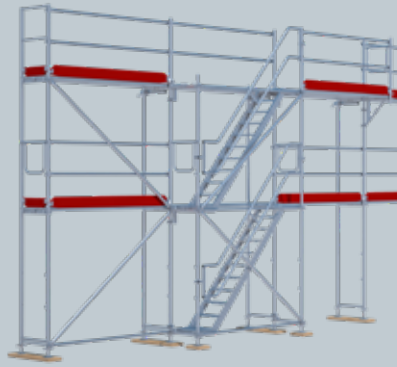

FASSADENGERÜSTE

Stabil, leicht aufzubauen, umfangreiches Zubehör: Optimal für Standard- und Spezialaufgaben.



STÜTZEN

Baustützen, Schwerlaststützen, Traggerüstsysteme: Für jeden Anwendungszweck finden Sie das effizienteste System.



**FOKUSSIERT
AUF DEN ANWENDER**

**ST
TOO**

ZUBEHÖR

Sicherheit, Montage, Werkzeuge, Kupplungen, Träger, Beläge, Anker, Treppen und, und, und.

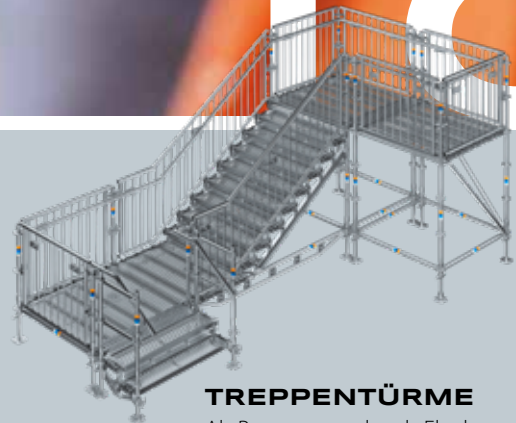

TREPPENTÜRME

Als Bautreppe oder als Fluchttreppenlösung: Sicherheitstechnisch sind unsere Produkte bis ins Detail durchdacht und flexibel anpassbar.

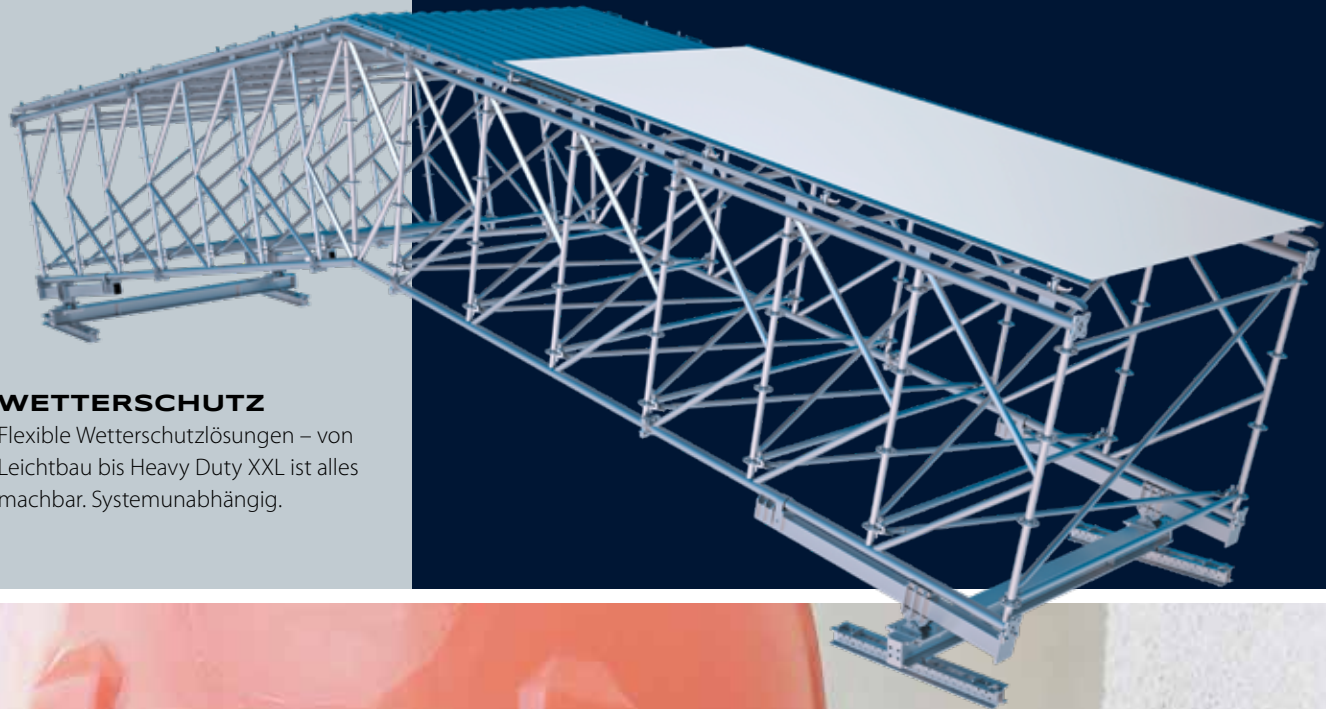

WETTERSCHUTZ

Flexible Wetterschutzlösungen – von Leichtbau bis Heavy Duty XXL ist alles machbar. Systemunabhängig.



STRONGER. TOGETHER.



EINHAUSUNG

Sicht- und Schallschutz, Zugangs- und Vandalismussicherung. Das ganze natürlich systemfrei einsetzbar und platzsparend zu lagern.

Ein Produktprogramm ist für Sie dann besonders effizient, wenn Teile davon aufeinander aufbauen und sich ergänzen. Bei Scafom-rux-Lösungen greifen viele Komponenten ineinander. Andere lassen sich völlig systemunabhängig verwenden.

In jedem Fall wurde der Nutzen auf seine Alltagstauglichkeit geprüft – und das direkt beim Anwender. Verbesserungen, Modifikationen, sogar komplette Neuentwicklungen wurden im Dialog mit unseren Kunden erarbeitet.

Doch neben den smarten technischen Lösungen bieten wir noch einen entscheidenden Vorteil: Wir kommunizieren mit unseren Systemanwendern. Und wir wissen, wovon wir reden. Seit über 60 Jahren!

SICHERHEIT GEMÄSS TRBS 2121

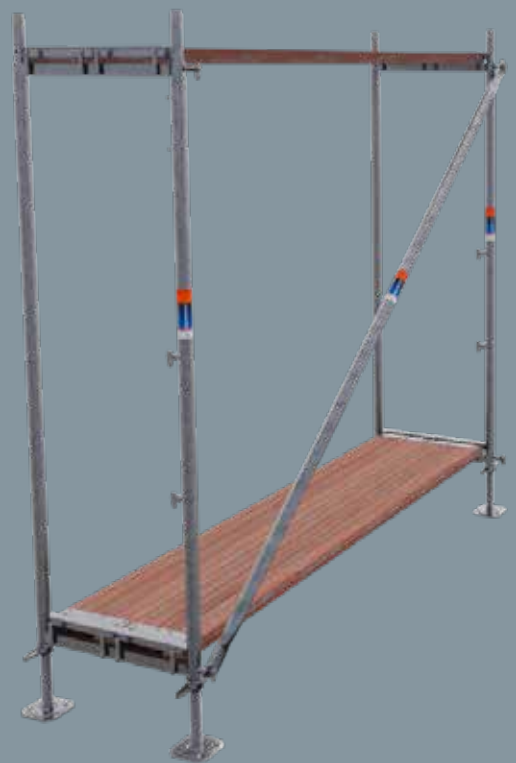
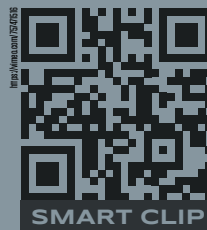
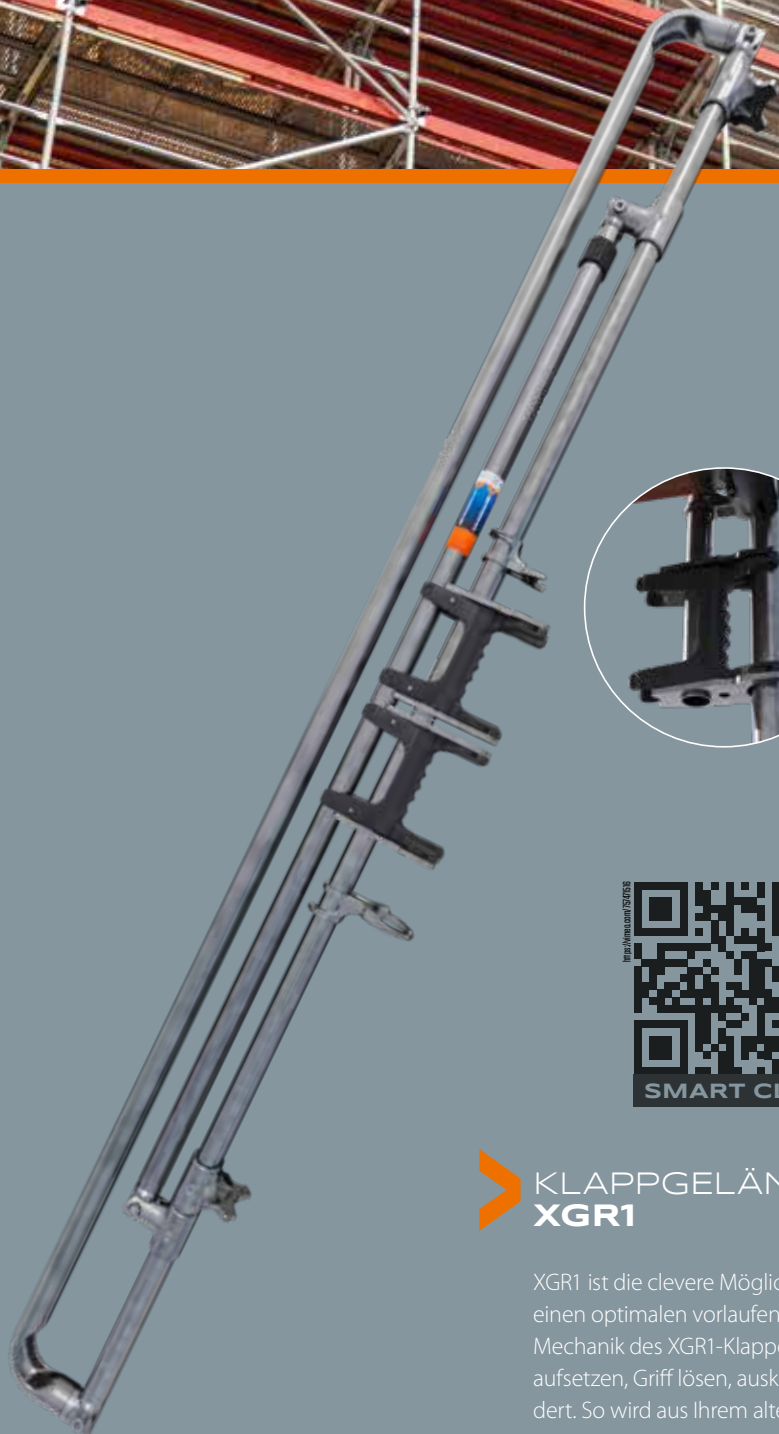

KLAPPGELÄNDER: XGR1

XGR1 ist die clevere Möglichkeit Bestandsmaterial vital zu halten. Ein Bauteil genügt, um einen optimalen vorlaufenden Seitenschutz umzusetzen. Dafür sorgt die innovative Mechanik des XGR1-Klappgeländers. Einfach auf den oberen Rohrverbinder eines Rahmens aufsetzen, Griff lösen, ausklappen, einklinken, fertig. Die Bauhöhen bleiben dabei unverändert. So wird aus Ihrem alten Fassadengerüst Ihr neues.



KOMPLETTMODUL: SICHERUNGSGELÄNDER

Das Sicherungsgeländer ist ein leichtes Komplettmodul, das von der Gerüstlage darunter aus nach oben hin montiert wird. Das Modul besteht aus einem Bauteil, nämlich dem starren Geländerrahmen mit integriertem Bordbrett. Es verbleibt während der gesamten Standzeit am Gerüstfeld und ersetzt so im Gerüst die herkömmlichen Geländer und Bordbretter.

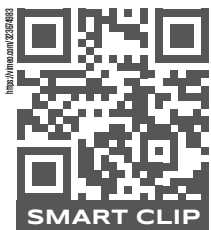

UND SONST ...

Beim Thema Sicherheit können wir Ihnen eine breite Palette an Zubehör zur Verfügung stellen. Geprüft und für gut befunden!



SUPER OPTIMIERT

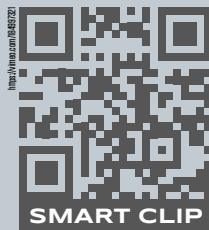

SMART CLIP

FASSADENGERÜST SUPER MODERNER KLASSIKER

Am Beispiel des ULTRA-Rahmens sieht man, dass es sich lohnen kann, Gutes noch besser zu machen: 17 % leichter als der herkömmliche SUPER-Rahmen und dennoch voll kompatibel zum SUPER-Fassadengerüstsystem! Die neue Stahl-Legierung S355 mit erhöhter Streckgrenze macht es möglich.

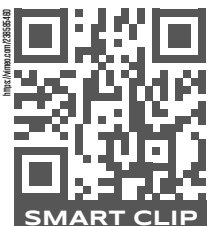
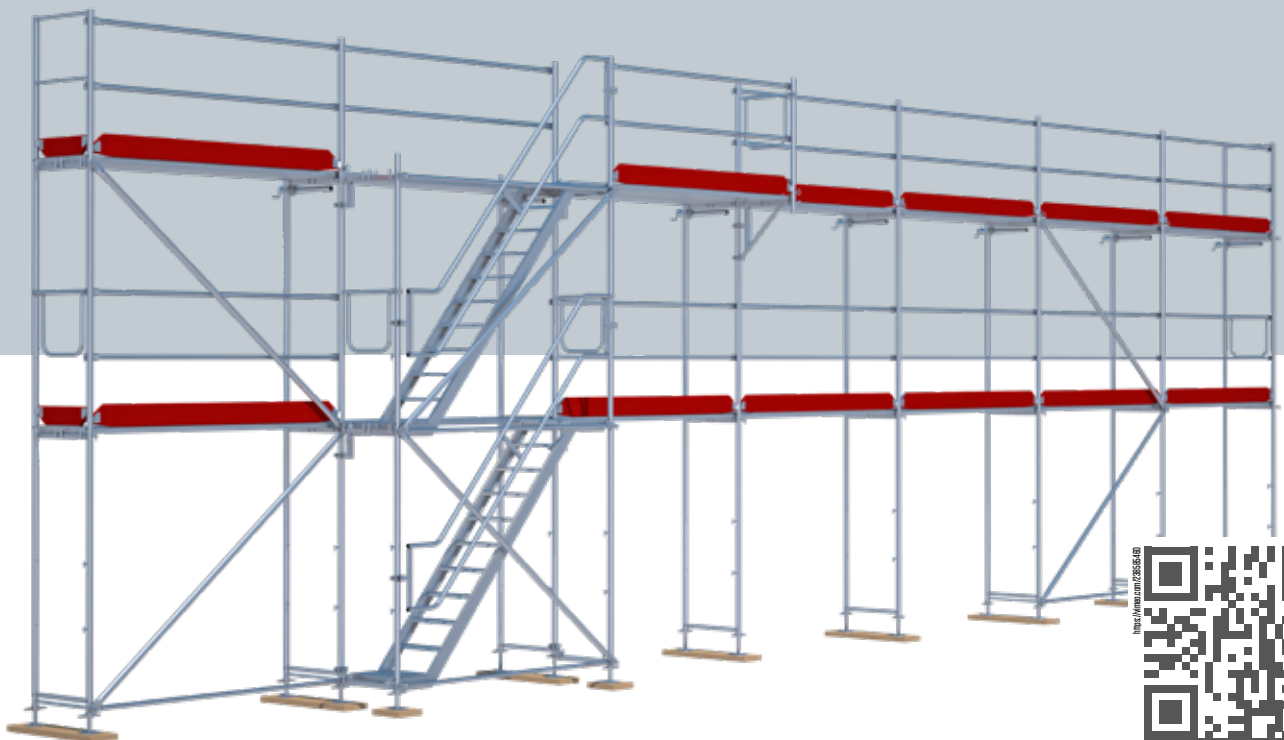

SMART CLIP



> RINGSCAFF SCHWERLASTSTÜTZE

Hohe Tragkraft vereint mit den Möglichkeiten des RINGSCAFF Modulgerüstsystems: Die Schwerlaststütze macht es möglich. Durch Kombination mehrerer Ständerverbundsysteme kann die ohnehin hohe Traglast noch erhöht werden.

< SCHALUNGS- STÜTZEN

Lange Jahre über waren Stützen das Herz unseres internationalen Produktportfolios. Mittlerweile bieten wir ein breites Spektrum für unterschiedlichste Einsatzzwecke. Und das Beste: Die Stützen können dank modernster Produktion individuell für Ihre Einsatzzwecke angepasst werden.

HEAVY METAL

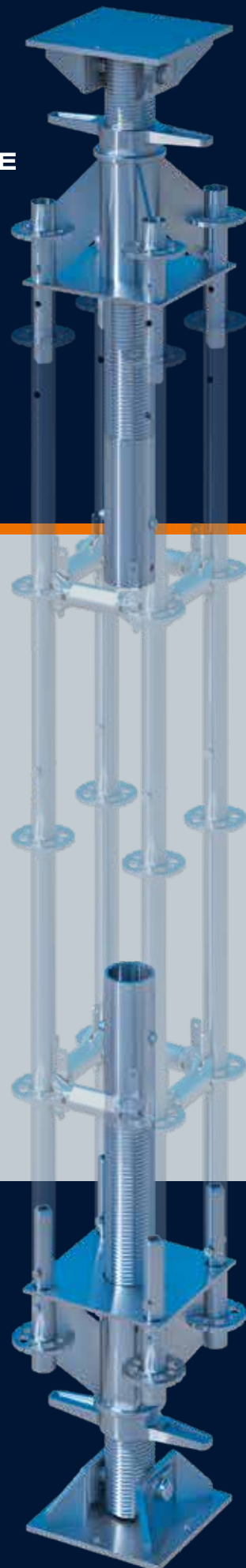

RINGSCAFF MODULGERÜST

Eine große Anzahl von Spezialteilen macht aus dem Standard-RINGSCAFF-Modulgerüst eine maßgeschneiderte Lösung für verschiedenste Einsatzzwecke. RINGSCAFF ist sicher, effizient, schnell in der Montage, flexibel auf engstem Raum und statisch herausragend.

Ein Meter ist ein Meter! Klingt logisch. Und das ist nicht nur einfach zu rechnen, sondern hat bei Eckausbildungen und Umrüstungen entscheidende Materialvorteile. Deshalb bewegen sich die Längen der Riegel und die Abstände der RINGSCAFF-Teller standardmäßig im metrischen Raster. Ausnahmen sind unsere für Materialmischungen kompatiblen Längen im 07er-Maß.



METRISCH? LOGISCH! RINGSCAFF



Metrisch oder nicht – ist doch innerhalb eines Systems egal ... oder nicht? Das haben wir mal durchgespielt und anschaulich in unserer Animation dargestellt.

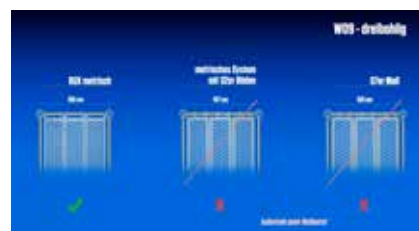

Logische, rasterhaltige Lagenbreiten sind problemlos nur im metrischen System darstellbar. Gerade bei dreidimensionalen Ausbauten ein unschätzbare Vorteil ohne überflüssige Rechnerei.

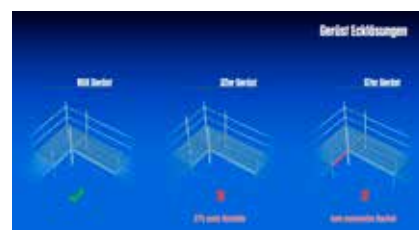

Gerade bei Eckausbildungen wird der Vorteil der metrischen Lösung klar: Keine krummen Werte, keine Improvisation mit angekuppelten Röhren. Unter dem Strich wird sogar weniger Material benötigt.

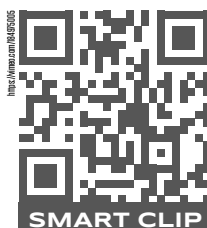



Unser 1,25-m-Riegel ist der heimliche Star im RINGSCAFF-Modulgerüst. Anwender schätzen die Möglichkeit, 2 Treppen nebeneinander oder 1 Treppe und 2 Bohlen gleichzeitig zu verwenden. So geht Effizienz auf der Baustelle!

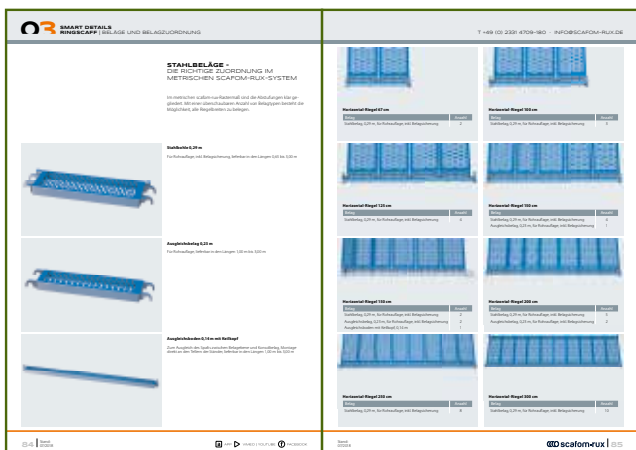

BELAGSCHEMA? SMART DETAILS!

Nicht lange rechnen – einfach nachsehen. Belagkombinationen für verschiedene Lagenbreiten – metrisch, 07er- oder 032er-Maß – finden Sie im Internet zum Download in unserer SMART-DETAILS-Broschüre RINGSCAFF.

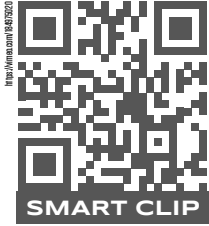

RINGSCAFF MULTI-ROOF

Dieses Dach heißt nicht nur so – es ist auch ein Multi-Talent. Riesige Spannweiten, Beliebige Länge, keine Zugbänder erforderlich, kompatibel zu fast jedem Kassettensystem, parallel mit Kederplane bestückbar, wenige Neuteile, Rest aus RINGSCAFF-Bestand, ausgefeilte Auflagermöglichkeiten, K-Frame auch für hochstabile Überbrückungen nutzbar. Was vergessen? Einfach zur Animation!

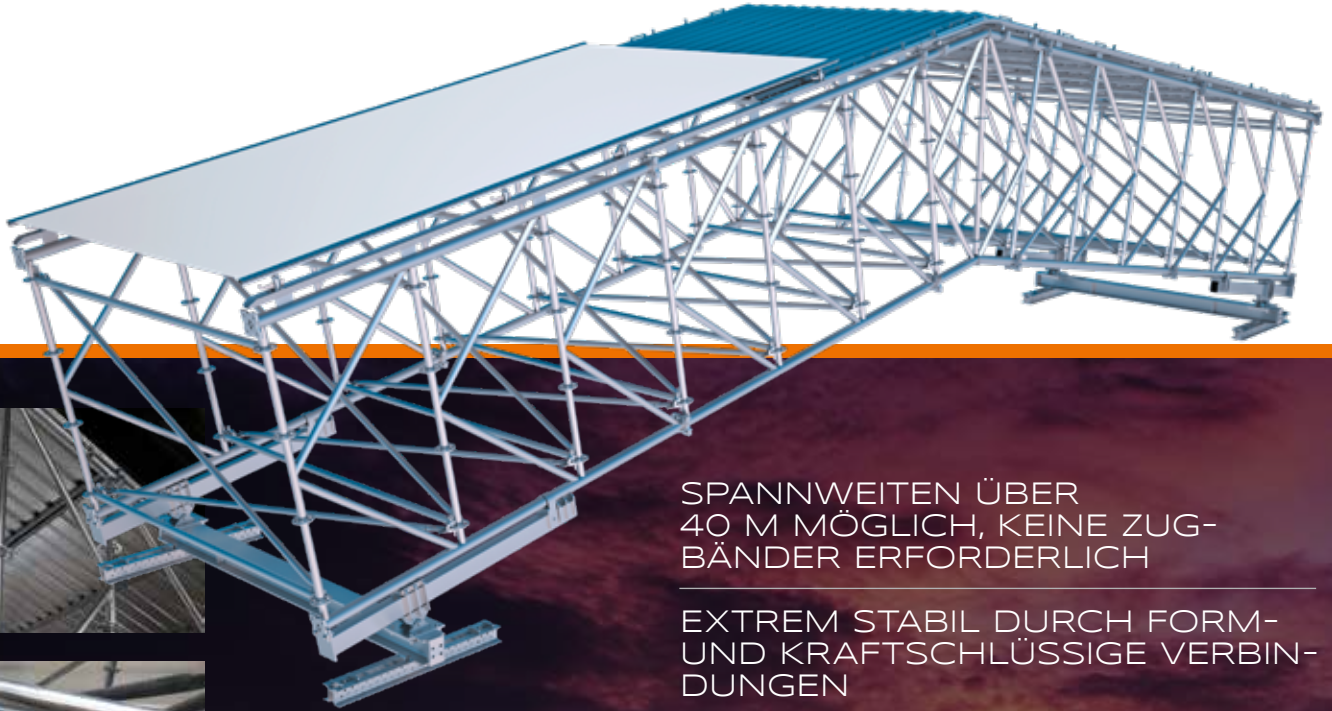

SPANNWEITEN ÜBER
40 M MÖGLICH, KEINE ZUG-
BÄNDER ERFORDERLICH

EXTREM STABIL DURCH FORM-
UND KRAFTSCHLÜSSIGE VERBIN-
DUNGEN

PARALLEL MIT KASSETTEN UND
KEDERPLANE BESTÜCKBAR



> SYSTEMFREIES KEDERDACH LEICHT

Zwei Nummern kleiner, trotzdem unschlagbar praktisch:
Das Leicht-Kederdach ist systemfrei, schnell montiert, als Pult-
oder Satteldach einsetzbar – und sieht auch noch gut aus.

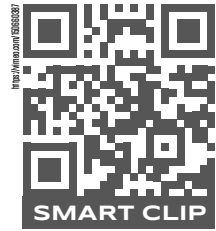

EINFACHE VORMONTAGE
AM BODEN

WENIGE GRUNDELEMENTE

EINFACHES ÖFFNEN ZUR
BAUSTELLENBESTÜCKUNG



**ABENDROT:
SCHLECHT WETTER DROHT**

UNIVERSAL- TREPPENWANGE

Passend für jedes gängige Modulgerüstsystem ist die Universal-Treppenwange für höchste Verkehrslasten konzipiert. Alle wichtigen Anschlussstellen bleiben frei.

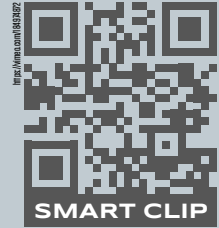
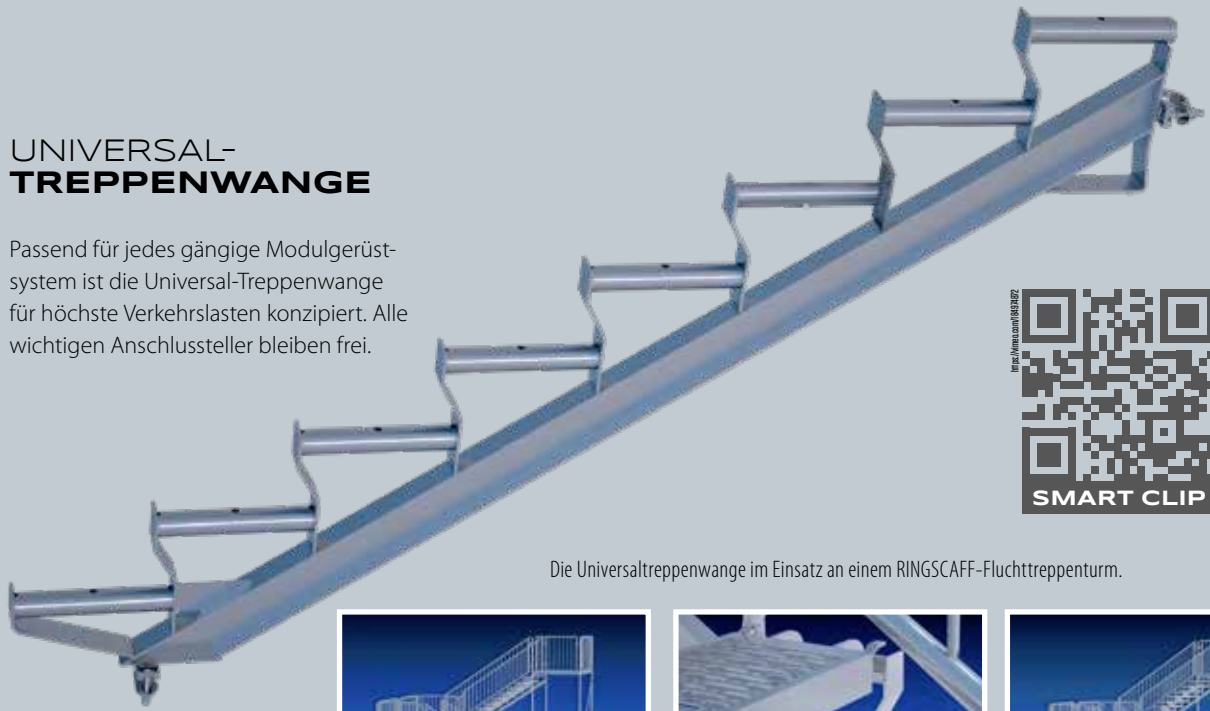

Die Universaltreppenwange im Einsatz an einem RINGSCAFF-Fluchttreppenturm.

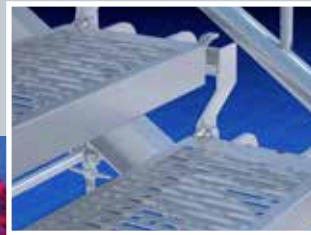

STEP BY STEP



ALU- PODESTTREPPE

Leicht, mit Podest und mit wechselbaren Kopfstücken für Modul- oder Fassadengerüst nutzbar. Diese Treppe ist nicht umsonst auf der Anwenderseite ganz weit vorn!



STAHL- BAUTREPPE

Lediglich ein Sonderteil, ansonsten RINGSCAFF-Modulgerüst. Selbst das Geländer besteht aus Standard-Diagonalen. Das nennen wir effizient. Mit der Stahlbautreppe wird Ihr Gerüst ganz einfach „hochgestuft“.



www.hilti.com/8488282

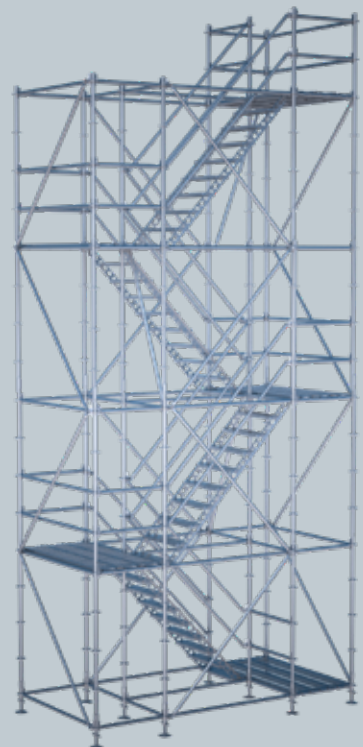
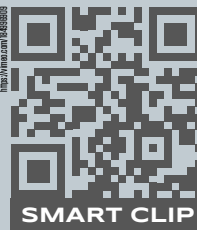

UM DIE ECKE GEDACHT



RINGSCAFF ECKBÖDEN

Schluss mit Improvisieren! Gerüstacken werden mit diesen Eckböden ohne Stolperkante geschlossen. Die flexible, wiederverwendbare Systemlösung vermeidet intensiven Aufwand zur individuellen Gerüstanpassung.

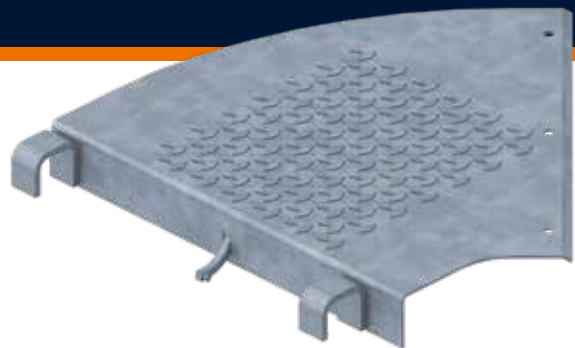
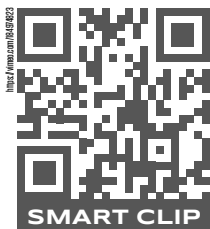

RINGSCAFF FLEX-BELAG

Der RINGSCAFF-Flex-Belag ermöglicht Rund- und Winkelrüstungen, die bisher gerade bei Industrierüstungen kompliziert zu realisieren waren. Smarte Details – wie die abgeschrägte Auflagekante und die integrierte Abhubsicherung – machen dieses Produkt schnell unverzichtbar.

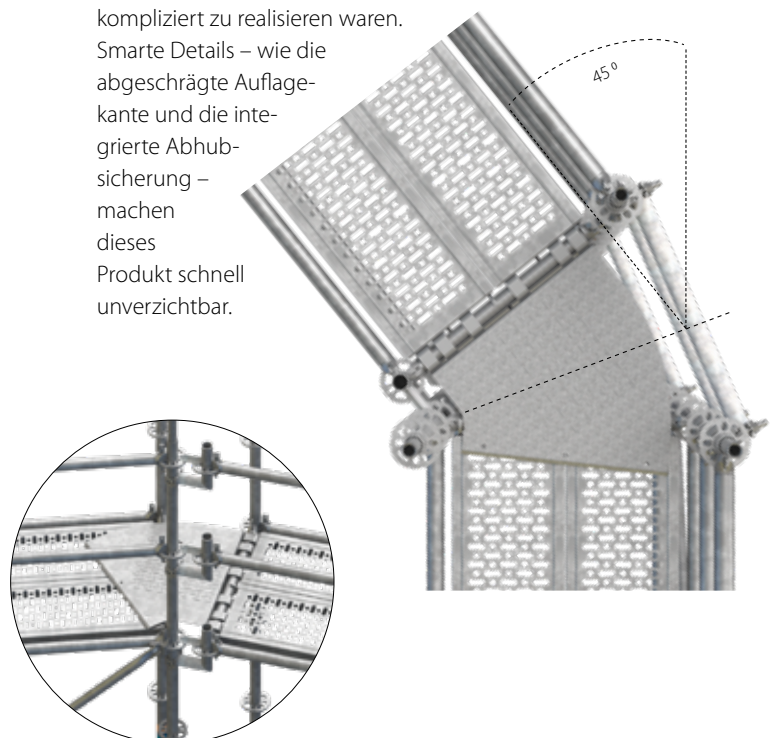
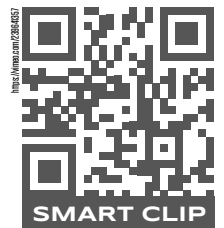

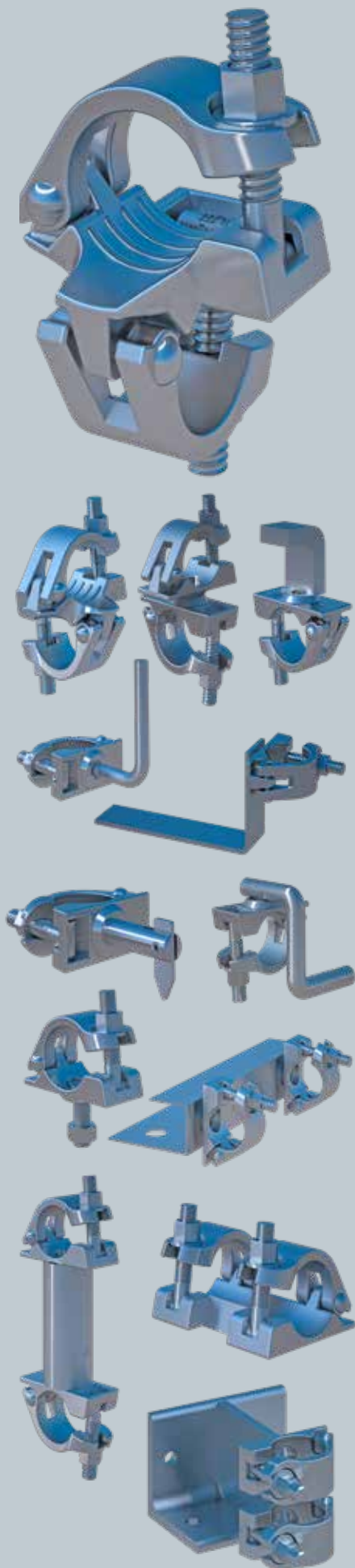

**Die Qual der Auswahl – oder:
Für jeden Einsatz das passende
Zubehör.** Anhand einer kleinen
Kupplungs- und Belagauswahl
demonstrieren wir mal kurz,
was Sie bei scafo-m-rux erwartet:
Das optimale Produkt für Ihren
Einsatzzweck. Egal, ob ausge-
bautes Komplettsystem, kompa-
tibles Vermischungsmaterial mit
einwandfreier Zulassung oder
einfach „nur“ das beste system-
freie Zubehör für den Job.

**BREIT
GEFÄCHERT**

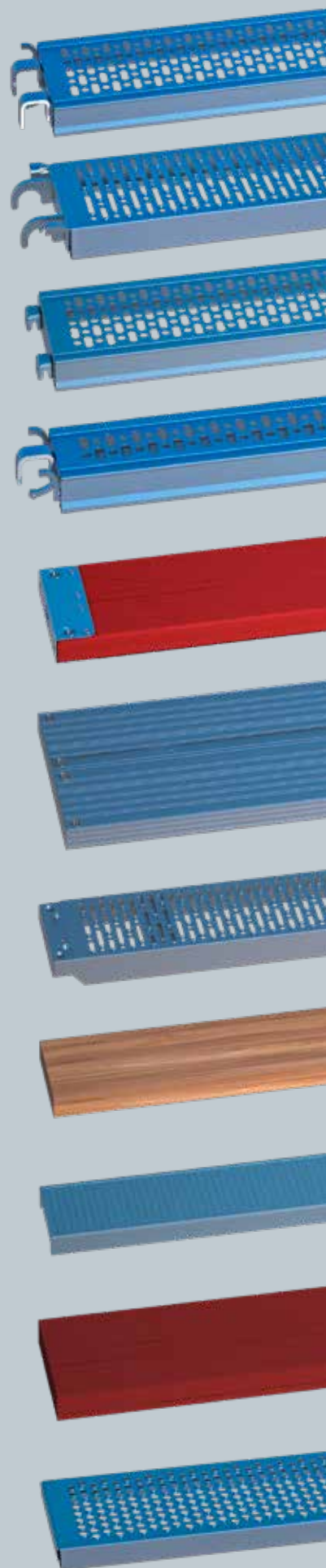



UNIVERSELL: GITTERTRÄGER

Klassische Überbrückungen werden mit Gitterträgern realisiert. Erhältlich in Alu oder Stahl und in verschiedenen Bauhöhen und -längen, sind sie vielfältig einsetzbar. Und mit den geeigneten Adaptern lassen sie sich sogar nahtlos, d. h. ohne Kuppelungen, in Gerüstsysteme einbinden – zum Beispiel mit den Gitterträgeradaptern für das RINGSCAFF- Modulgerüst.

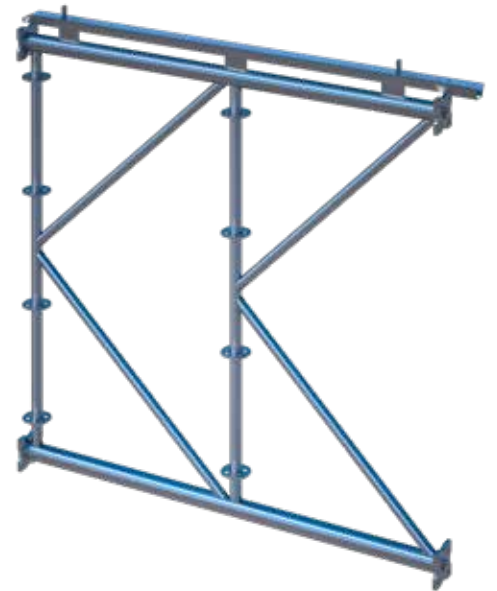

LÜCKEN- BRÜCKEN

Beim Überbrücken von Passagen, Durchgängen oder anderen Unregelmäßigkeiten sind Gitterträger in verschiedensten Ausführungen erste Wahl. Oder vielleicht doch manchmal überdimensioniert? Wie wäre es dann mit dem schlanken Berliner Binder? Oder für den gegenteiligen Fall mit dem modular erweiterbaren K-FRAME – der hängt selbst bei zwanzig Metern nicht durch! Und ein Gerüst können Sie auch noch draufstellen.

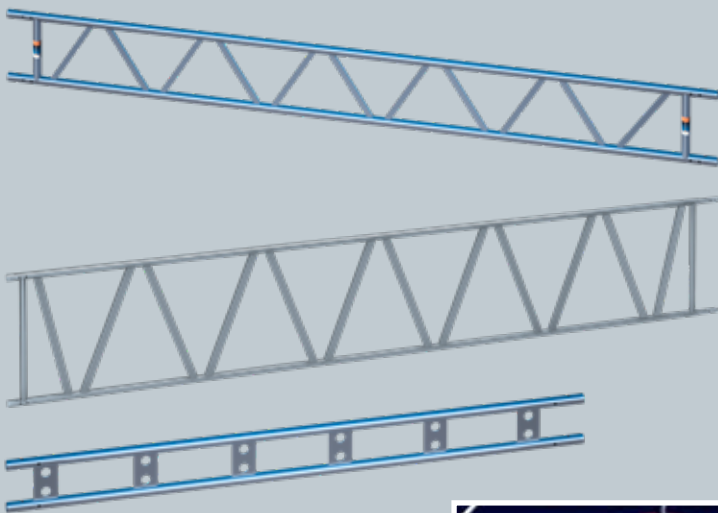

Kein „richtiger“ Gitterträger, aber ein Verwandter mit ungeahnten Fähigkeiten: Der Berliner Binder



https://www.comba.de/626

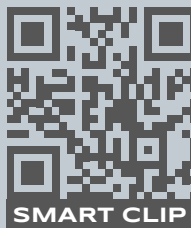

SMART CLIP



HOCH BELASTBAR: K-FRAME

Ursprünglich als tragendes Element für das MULTI-ROOF entwickelt, mit dem Spannweiten bis 40 m ohne Zugbänder realisiert werden können, macht er auch als modular erweiterbarer Heavy-Duty-Träger eine mächtig gute Figur. Als Brücke für Fußgänger oder für komplett draufgebaute Gerüste – ganz gleich, welches System – eröffnet der K-FRAME ganz neue Anwendungsmöglichkeiten.

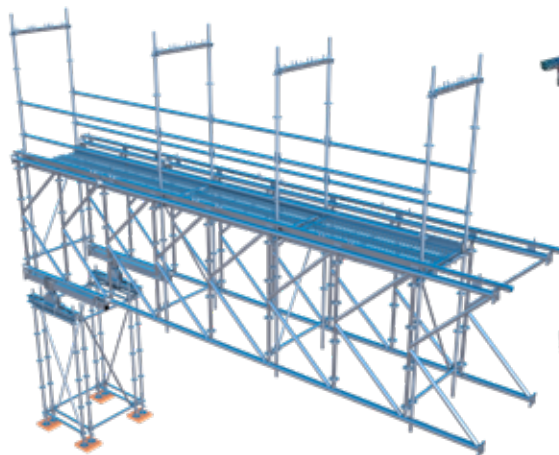

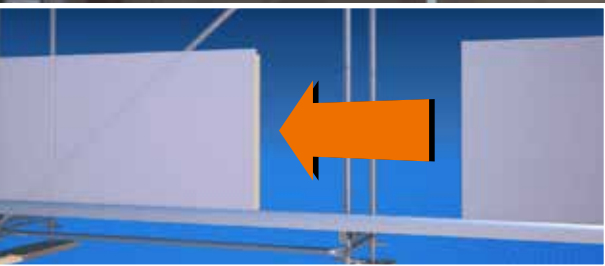
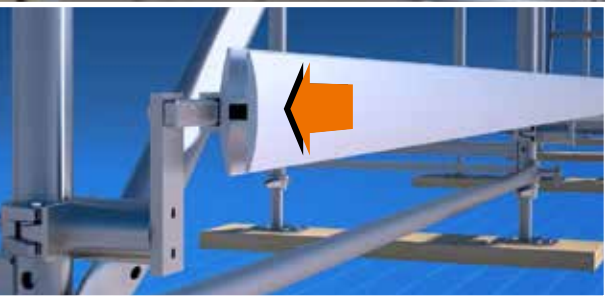
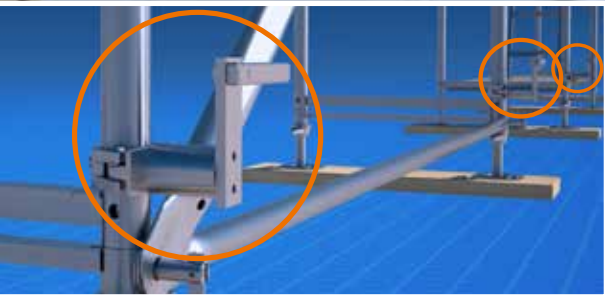
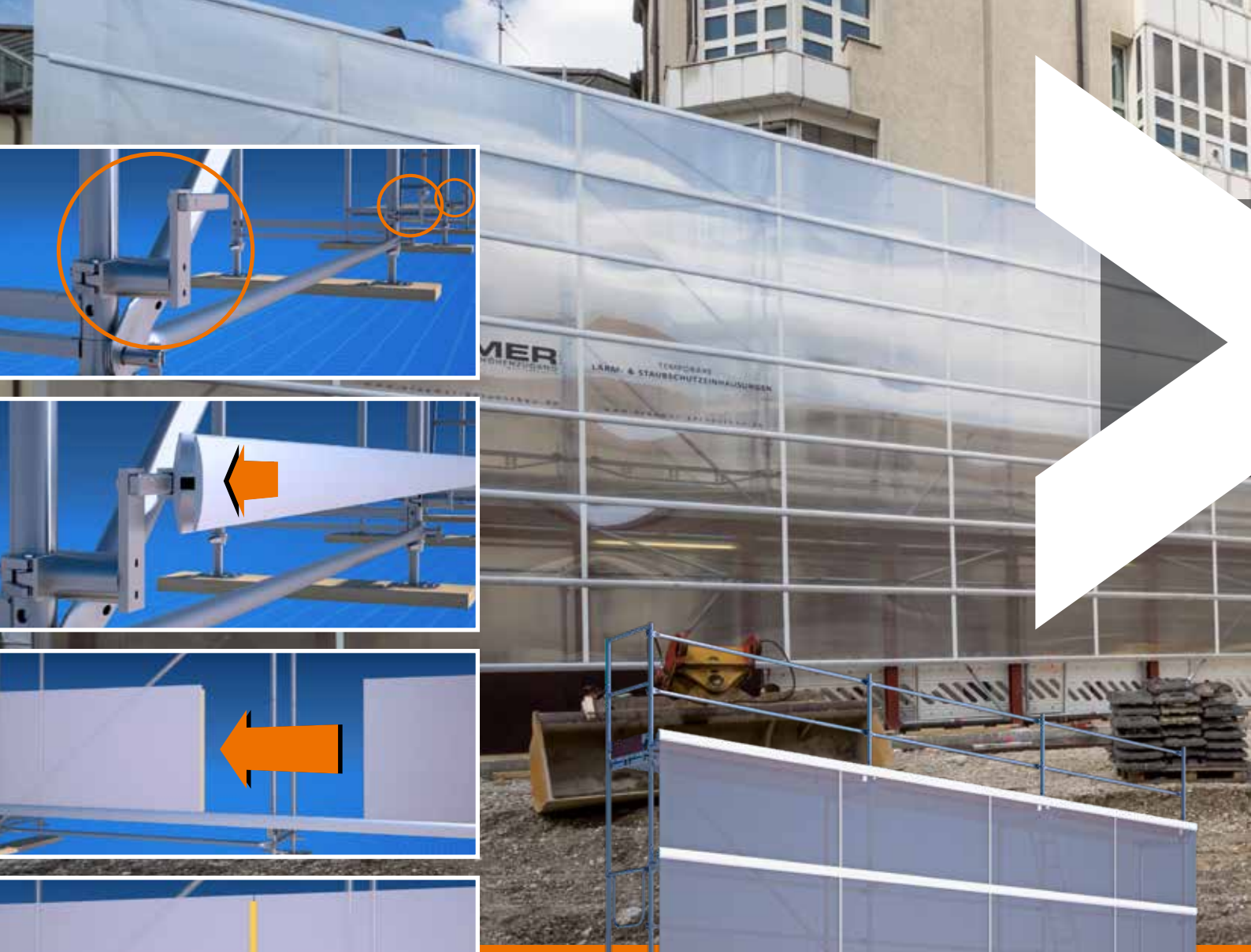

GERÜSTBEKLEIDUNG SCAFFGUARD

Statt mit vorgefertigten, starren Spezialteilen zu arbeiten, die immer in der passenden Gerüstfeldlänge lagermäßig vorgehalten werden müssen, kommt SCAFFGUARD mit wenigen, leicht handhabbaren Standardkomponenten aus, welche einfach an unterschiedlichste Anforderungen angepasst werden können.

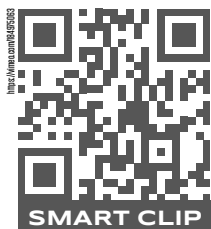

WENIGE TEILE

EINFACH ANPASSBAR

FLEXIBLER BAUSTELLENSCHUTZ
UND SCHALLDÄMMUNG

ALS SYSTEMFREI UND
RINGSCAFF-VARIANTE

AUS DEN AUGEN ...



GERÜSTBEPLANKUNG SCAFFPLANK

Als „Hemmschwelle“ oder als Schutz für Passanten bei schweren Abbrucharbeiten ist SCAFFPLANK eine wirtschaftlich kaum zu schlagende Alternative: Denn die wesentlichen Teile – nämlich die Bohlen – hat der Gerüstanwender bereits auf Lager! Kern des Systems ist der spezielle Scafom-rux-I-Träger aus feuerverzinktem Stahl. Zwischen zwei dieser Führungsschienen lassen sich einfach stabile Standard-Gerüstbohlen, systemfreie Böden oder Elemente anderer Paneelsysteme einschieben, deren Dicke 5 cm nicht übersteigt.

BOHLEN AUS
BESTAND VERWENDBAR

PASST AUCH FÜR PANEELSYSTEME
ODER ALTERNATIVE
BEPLANKUNG BIS 5 CM DICKE

SCAFFPLANK UND SCAFFGUARD
ERGÄNZEN SICH PERFEKT



SMART CLIP



SERVICES RUND UM DEN GERÜSTBAU

Zu einem Scafom-rux Produkt gehören immer auch die passenden Services. Von ausgezeichneter Kundenbetreuung über die Gerüstvermietung, technischer Unterstützung bis hin zu Trainings und Schulungen – für jedes Anliegen haben wir den richtigen Service parat.

➤ GERÜSTMIETE

Sowohl in Sachen Materialverfügbarkeit als auch für Auftragsspitzenabdeckung ist das Mieten von Gerüstmaterial eine ernst zu nehmende Alternative zum Kauf. Unsere Mietspezialisten von der RUX Rental beraten Sie über unser Gerüstvermietungsangebot – auch bei internationalen Projekten.

➤ TECHNIK

Ob Ideen, Verbesserungen oder Sonderlösungen – unser Technik-Team ist für Sie nur einen Anruf entfernt. Dabei sind wir bestens mit unseren internationalen Kollegen vernetzt. Oder mit externen Ingenieurbüros für Berechnungen und komplexere Statiken.

➤ KUNDENBETREUUNG UND BERATUNG

Kurzfristiger Materialbedarf? Fragen zur Finanzierung Ihres Gerüsts? Unser Vertriebs-Team steht Ihnen mit Engagement und breitgefächertem Branchenwissen zur Seite. Nicht umsonst ist Scafom-rux für die schnelle, umfangreiche Unterstützung und die enge Kommunikation mit unseren Anwendern in der Branche bestens bekannt.

➤ TRAININGS UND SCHULUNGEN

Trainings und Events für den Gerüstbau entweder bei uns in Hagen, auf unseren bundesweiten Lagerstätten oder auch bei Ihnen vor Ort runden das umfangreiche Serviceangebot für den Gerüstbau ab. Zum Beispiel bieten wir, unter anderem, folgende Trainings für Ihre Arbeit im und mit dem Gerüst an:

- Fallschutztraining und PSAGa Schulung
- Höhenrettungstraining
- Schulung zur praktischen Anwendung von Sonderteilen



Viele PSAgA-Lösungen am Markt sind als universelle Lösung für ganz verschiedene Berufsgruppen und Anwendungszwecke entwickelt worden. Der Gerüstbau passte dann irgendwie mit rein ins Konzept – oder eben auch nicht.

Dieser HöhenFreak-Gurt tickt da anders – erdacht und konzipiert für den Gerüstbau!

Der HF-140 vereinigt viele für den Gerüstbau nützliche Details, und auch das coole Design gibt es nur bei Scafom-rux.

KONZIPIERT FÜR DEN GERÜSTBAU

PSAgA HF-140-GURT

ALLE INFOS >



STRONGER.
TOGETHER.



SCAFOM-RUX.DE

Scaфом-rux GmbH

Neue Str. 7 · 58135 Hagen · Germany

T +49 2331 4709-0 · info@scafom-rux.de

 **scafom-rux**